

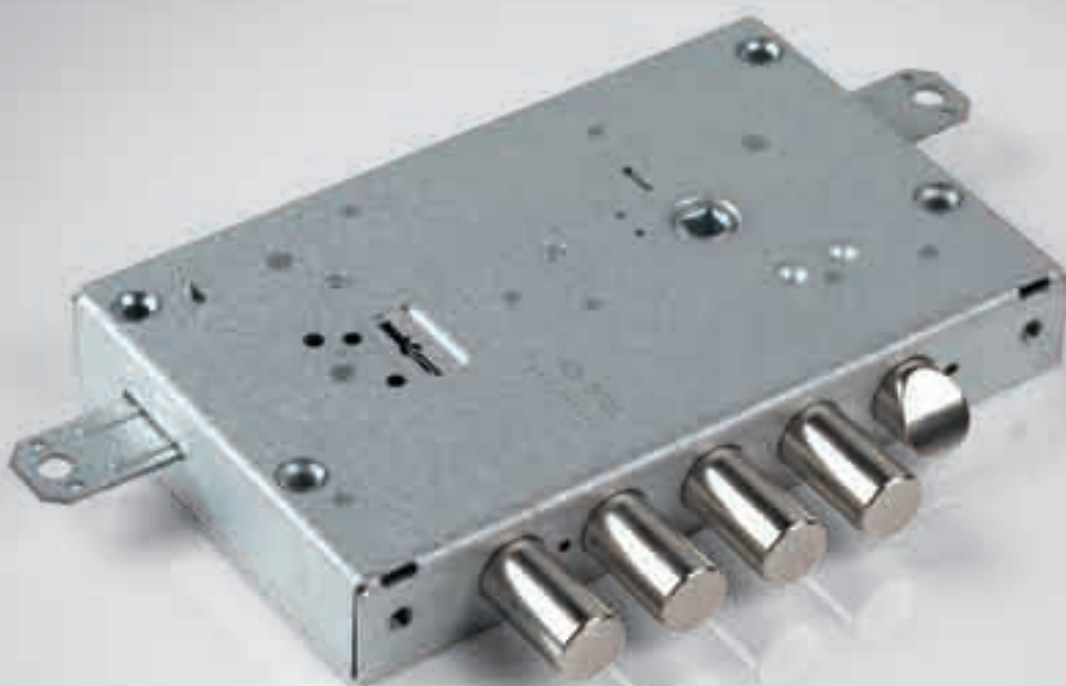

## *Сувальдныя замкі Standardlock*



# Сувальдные замки Standardlock

## ОСНОВНЫЕ ХАРАКТЕРИСТИКИ

- В этих замках используется запатентованная фирмой CISA система «независимых зубцов». Расстояние между краями двух противоположных зубцов ключа не является постоянной величиной. Это повышает безопасность по сравнению с традиционными ключами с «фиксированным» расстоянием, которыми проще манипулировать для вскрытия замка.
- Сувальдный ключ приводит в действие шесть антифрикционных пластин, которые располагаются двумя группами, разделенными хвостовиком ригеля. Каждая пластина приводится в движение независимой спиральной пружиной.
- Сувальдная система CISA с шестью пластинами обеспечивает более чем 244 000 000 комбинаций ключей.

## БЕЗОПАСНОСТЬ

- Использование при установке сувальдных замков Standardlock монтажных пластин со вставками из марганцовистой стали (арт.06429.50.0) обеспечивают этим замкам максимальный уровень безопасности, предусмотренный европейскими нормами UNI EN 12209.03

## МОДЕЛЬНЫЙ РЯД

Существуют замки с защелкой и без защелки, с электроуправляемой защелкой, с ключом строителя (который управляет защелкой) для строителей и ремонтных рабочих, со служебным ключом (закрывает замок на два оборота), с фронтальным запирающим или дополнительными точками запирающего.

Существуют также двойные многофункциональные замки (сувальдный/цилиндровый, сувальдный/сувальдный). Объединение двух замков позволяет сочетать в одном замке различные функции, что повышает их безопасность и практичность.

## РАЗМЕРЫ

- Замки разработаны в двух стандартных размерах, что расширяет возможности их установки в различные двери.

## СООТВЕТСТВИЕ СТАНДАРТАМ

- Сувальдные замки CISA Standardlock для бронированных дверей соответствуют европейским нормативам UNI EN 12209.03
- Продукция сертифицирована в России

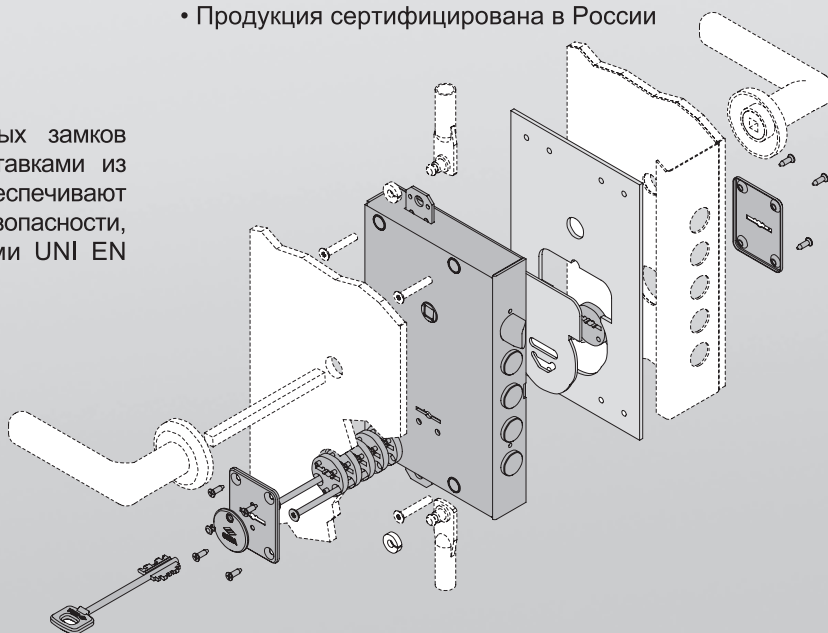

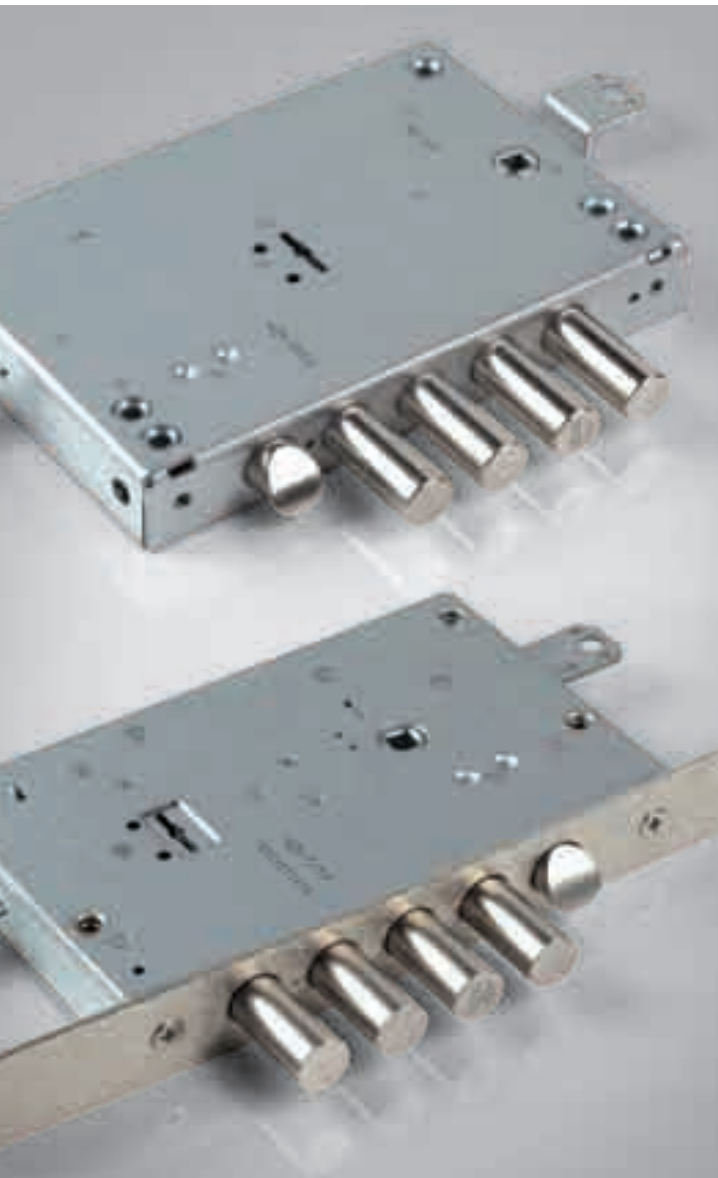
**Технические характеристики:**

- Корпус и крышка замка из стали
- Лицевая планка из никелированной стали (к врезным замкам)
- Ригели из никелированной стали
- Никелированная реверсивная защелка
- Защелка с внутренним противоотжимным устройством (в электромеханических замках)
- Взводной ригель из никелированной стали (в электромеханических замках)
- Комплект катушек с клеммами, напряжение 12В , 15Вт переменного тока (к электромеханическим замкам)
- Противо взломные втулки для крепежных винтов
- Приводы тяг из стали
- Упаковка: 1 шт. или 5 шт. в коробке (промышленная упаковка)

**Функционирование:**

**Изнутри:** защелка управляется дистанционно электрическим сигналом (в электромеханических замках), ключом или ручкой; ригели управляются ключом.

**Снаружи:** Защелка и ригель управляются ключом.

**МОДЕЛИ С КЛЮЧОМ СТРОИТЕЛЯ:**

Ключ управляет защелкой.

**МОДЕЛИ СО СЛУЖЕБНЫМ КЛЮЧОМ:**

Ключ управляет защелкой и двумя первыми оборотами ригелей.

**Отделка:**

Оцинкованный алюминий.

**Дверь\*:**

0 = любая

**Стандартная комплектация:**











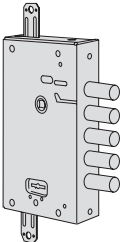

- Ключи
- Накладка на внутреннюю сторону арт.1.06143.00.0; накладка на внешнюю сторону арт.1.06082.00.0, направляющая для ключа арт.1.06142.01.0 (к накладным замкам)
- Накладка на внутреннюю сторону арт.1.06143.00.0; накладка на внешнюю сторону арт.1.06082.00.0 (к врезным замкам)

**Отдельно заказываются:**

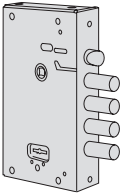









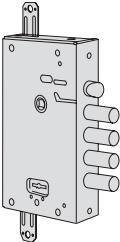







- Накладки серии 06144, 06145
- Монтажные пластины серии 06429

Тип	Описание	Ключ арт.	Ригели							Артикул				
			Кол-во	Выступ, мм	М. риг.****)	Число обор.	М.О.***)	Лиц. планка	Размер E**)	Вес 1 шт. Kg	Шт. в упак.	Модель	Размер Дверь *)	Отделка Индив.исп.
	<ul style="list-style-type: none"> <li>Ригель и защелка</li> <li>Электроуправляемая защелка</li> <li>Напряжение 12V переменного тока CE</li> <li>Пластина арт. 1.06224.50.0</li> </ul>	 3 шт. 1 0012300 1	4	3,5	25	4	85	-	64	2,380	1	<b>1 17510 25 0</b>		
			4	3,5	27	4	85	-	64	2,380	1	<b>1 17510 27 0</b>		
			4	3,5	28	4	85	-	64	2,380	1	<b>1 17510 28 0</b>		
			3	3,5	32	4	85	-	64	2,380	1	<b>1 17510 32 0</b>		
			3	3,5	38	4	85	-	64	2,380	1	<b>1 17510 38 0</b>		
			4	3,5	25	4	85	-	64	2,080	5	<b>1 17510 45 0</b>		
			4	3,5	27	4	85	-	64	2,080	5	<b>1 17510 47 0</b>		
			4	3,5	28	4	85	-	64	2,080	5	<b>1 17510 48 0</b>		
			3	3,5	32	4	85	-	64	2,080	5	<b>1 17510 52 0</b>		
			3	3,5	38	4	85	-	64	2,080	5	<b>1 17510 58 0</b>		
	<ul style="list-style-type: none"> <li>Ригель и защелка</li> <li>Электроуправляемая защелка</li> <li>Напряжение 12V переменного тока CE</li> <li>Пластина арт. 1.06224.50.0</li> <li>Предусмотрены дополнительные точки запираия</li> </ul>	 3 шт. 1 0012300 1	4	3,5	25	4	85	-	64	2,570	1	<b>1 17515 25 0</b>		
			4	3,5	27	4	85	-	64	2,570	1	<b>1 17515 27 0</b>		
			4	3,5	28	4	85	-	64	2,570	1	<b>1 17515 28 0</b>		
			3	3,5	32	4	85	-	64	2,570	1	<b>1 17515 32 0</b>		
			3	3,5	38	4	85	-	64	2,570	1	<b>1 17515 38 0</b>		
			4	3,5	25	4	85	-	64	2,270	5	<b>1 17515 45 0</b>		
			4	3,5	27	4	85	-	64	2,270	5	<b>1 17515 47 0</b>		
			4	3,5	28	4	85	-	64	2,270	5	<b>1 17515 48 0</b>		
			3	3,5	32	4	85	-	64	2,270	5	<b>1 17515 52 0</b>		
			3	3,5	38	4	85	-	64	2,270	5	<b>1 17515 58 0</b>		
	<ul style="list-style-type: none"> <li>Только ригель</li> </ul>	 2 шт. 1 0012500 1	5	3,5	28	4	85	-	64	2,180	1	<b>1 57500 08 0</b>		
			1 шт. 1 0012000 1											
	<ul style="list-style-type: none"> <li>Только ригель</li> </ul>	 3 шт. 1 0012300 1	5	3,5	25	4	85	-	64	2,180	1	<b>1 57500 25 0</b>		
			5	3,5	27	4	85	-	64	2,180	1	<b>1 57500 27 0</b>		
			5	3,5	28	4	85	-	64	2,180	1	<b>1 57500 28 0</b>		
			4	3,5	32	4	85	-	64	2,180	1	<b>1 57500 32 0</b>		
			4	3,5	38	4	85	-	64	2,180	1	<b>1 57500 38 0</b>		
	<ul style="list-style-type: none"> <li>МОДЕЛЬ СО СЛУЖЕБНЫМ КЛЮЧОМ</li> <li>Только ригель</li> <li>Декоративная лицевая планка арт.1.06228.00.0</li> </ul>	 3 шт. 1 0012300 1	5	3,5	25	4	85	-	64	2,200	1	<b>1 57501 25 0</b>		
			5	3,5	27	4	85	-	64	2,200	1	<b>1 57501 27 0</b>		
			5	3,5	28	4	85	-	64	2,200	1	<b>1 57501 28 0</b>		
4			3,5	32	4	85	-	64	2,200	1	<b>1 57501 32 0</b>			
 1 шт. 1 0012000 1 служебный ключ	4	3,5	38	4	85	-	64	2,200	1	<b>1 57501 38 0</b>				
 3 шт. 1 0012300 1	5	43,5	28	4	85	-	64	2,380	1	<b>1 57502 28 0</b>				
	4	43,5	32	4	85	-	64	2,380	1	<b>1 57502 32 0</b>				

\*) Сторона открывания  
 \*\*) Расстояние между осью цилиндра и торцом двери, мм  
 \*\*\*) Расстояние между осями цилиндра и фалевой ручки, мм  
 \*\*\*\*) Расстояние между ригелями, мм

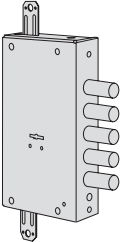

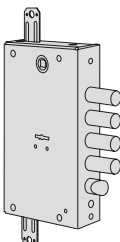







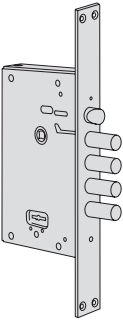



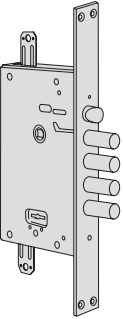
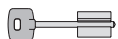

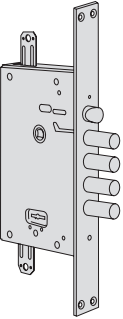

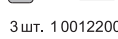

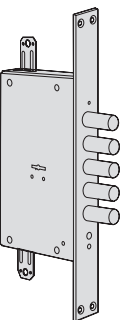

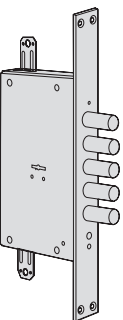
Тип	Описание	Ключ арт.	Кол-во	Выступ, мм	Ригели			Лиц. планка	Размер E**)	Вес 1 шт. Kg	Шт. в упак.	АРТИКУЛ						
					М. риг.***)	Число обор.	М.О.***)					Модель	Размер Дверь *)	Отделка	Индив. исп.	Спец. исп.		
	<ul style="list-style-type: none"> <li>Только ригель</li> <li>Предусмотрены дополнительные точки запираия</li> </ul>	 2 шт. 1 0012500 1	5	3,5	28	4	85	-	64	2,280	1	<b>1 57505 08 0</b>						
		 1 шт. 1 0012000 1																
	<ul style="list-style-type: none"> <li>Только ригель</li> <li>Предусмотрены дополнительные точки запираия</li> </ul>	 3 шт. 1 0012300 1	5	3,5	25	4	85	-	64	2,380	1	<b>1 57505 25 0</b>						
			5	3,5	27	4	85	-	64	2,380	1	<b>1 57505 27 0</b>						
			5	3,5	28	4	85	-	64	2,380	1	<b>1 57505 28 0</b>						
			4	3,5	32	4	85	-	64	2,380	1	<b>1 57505 32 0</b>						
			4	3,5	38	4	85	-	64	2,380	1	<b>1 57505 38 0</b>						
	<ul style="list-style-type: none"> <li>МОДЕЛЬ СО СЛУЖЕБНЫМ КЛЮЧОМ</li> <li>Только ригель</li> <li>Предусмотрены дополнительные точки запираия</li> </ul>	 3 шт. 1 0012300 1	5	3,5	25	4	85	-	64	2,400	1	<b>1 57506 25 0</b>						
			5	3,5	27	4	85	-	64	2,400	1	<b>1 57506 27 0</b>						
			5	3,5	28	4	85	-	64	2,400	1	<b>1 57506 28 0</b>						
		4	3,5	32	4	85	-	64	2,400	1	<b>1 57506 32 0</b>							
		4	3,5	38	4	85	-	64	2,400	1	<b>1 57506 38 0</b>							
	1 шт. 1 0012000 1 служебный ключ																	
<ul style="list-style-type: none"> <li>Только ригель</li> <li>Предусмотрены дополнительные точки запираия</li> <li>Декоративная лицевая планка арт.1.06228.00.0</li> </ul>	 3 шт. 1 0012300 1	5	43,5	28	4	85	-	64	2,580	1	<b>1 57507 28 0</b>							
	<ul style="list-style-type: none"> <li>Ригель и защелка</li> </ul>	 2 шт. 1 0012500 1	4	3,5	28	4	85	-	64	2,850	1	<b>1 57510 08 0</b>						
		 1 шт. 1 0012000 1																
	<ul style="list-style-type: none"> <li>Ригель и защелка</li> </ul>	 3 шт. 1 0012300 1	4	3,5	25	4	85	-	64	2,230	1	<b>1 57510 25 0</b>						
			4	3,5	27	4	85	-	64	2,230	1	<b>1 57510 27 0</b>						
			4	3,5	28	4	85	-	64	2,230	1	<b>1 57510 28 0</b>						
			3	3,5	32	4	85	-	64	2,230	1	<b>1 57510 32 0</b>						
			3	3,5	38	4	85	-	64	2,230	1	<b>1 57510 38 0</b>						
	<ul style="list-style-type: none"> <li>МОДЕЛЬ СО СЛУЖЕБНЫМ КЛЮЧОМ</li> <li>Ригель и защелка</li> </ul>	 3 шт. 1 0012300 1	4	3,5	25	4	85	-	64	2,250	1	<b>1 57511 25 0</b>						
			4	3,5	27	4	85	-	64	2,250	1	<b>1 57511 27 0</b>						
			4	3,5	28	4	85	-	64	2,250	1	<b>1 57511 28 0</b>						
		3	3,5	32	4	85	-	64	2,250	1	<b>1 57511 32 0</b>							
		3	3,5	38	4	85	-	64	2,250	1	<b>1 57511 38 0</b>							
	1 шт. 1 0012000 1 служебный ключ																	
<ul style="list-style-type: none"> <li>Ригель и защелка</li> <li>Декоративная лицевая планка арт.1.06228.00.0</li> </ul>	 3 шт. 1 0012300 1	4	43,5	28	4	85	-	64	2,430	1	<b>1 57512 28 0</b>							
		3	43,5	32	4	85	-	64	2,430	1	<b>1 57512 32 0</b>							

\*) Сторона открывания  
 \*\*) Расстояние между осью цилиндра и торцом двери, мм  
 \*\*\*) Расстояние между осями цилиндра и фалевой ручки, мм  
 \*\*\*\*) Расстояние между ригелями, мм

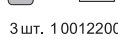
Тип	Описание	Ключ арт.	Кол-во	Выступ, мм	Ригели					Лиц. планка	Размер E**)	Вес 1 шт.	Шт. в упак.	АРТИКУЛ				
					М. риг.****)	Число обор.	М.О.***)	Модель	Размер Дверь *)					Отделка	Индив. исп.	Спец. исп.		
	<ul style="list-style-type: none"> <li>Ригель и защелка</li> <li>Предусмотрены дополнительные точки запираия</li> </ul>	 2 шт. 1 00125001	4	3,5	28	4	85	-	64	2,430	1	<b>1 57515 08 0</b>						
		 1 шт. 1 00120001																
	<ul style="list-style-type: none"> <li>Ригель и защелка</li> <li>Предусмотрены дополнительные точки запираия</li> </ul>	 3 шт. 1 00123001	4	3,5	25	4	85	-	64	2,430	1	<b>1 57515 25 0</b>						
			4	3,5	27	4	85	-	64	2,600	1	<b>1 57515 27 0</b>						
			4	3,5	28	4	85	-	64	2,430	1	<b>1 57515 28 0</b>						
			3	3,5	32	4	85	-	64	2,430	1	<b>1 57515 32 0</b>						
			3	3,5	38	4	85	-	64	2,430	1	<b>1 57515 38 0</b>						
			4	3,5	28	4	85	-	64	2,260	5	<b>1 57515 48 0</b>						
	<ul style="list-style-type: none"> <li>МОДЕЛЬ С КЛЮЧОМ СТРОИТЕЛЯ</li> <li>Ригель и защелка</li> <li>Предусмотрены дополнительные точки запираия</li> </ul>	 3 шт. 1 00123001	4	3,5	28	4	85	-	64	2,450	1	<b>1 57515 68 0</b>						
		 1 шт. 1 00120001 ключ строителя																
	<ul style="list-style-type: none"> <li>МОДЕЛЬ СО СЛУЖЕБНЫМ КЛЮЧОМ</li> <li>Ригель и защелка</li> <li>Предусмотрены дополнительные точки запираия</li> </ul>	 3 шт. 1 00123001	4	3,5	25	4	85	-	64	2,450	1	<b>1 57516 25 0</b>						
			4	3,5	27	4	85	-	64	2,450	1	<b>1 57516 27 0</b>						
			4	3,5	28	4	85	-	64	2,450	1	<b>1 57516 28 0</b>						
			3	3,5	32	4	85	-	64	2,450	1	<b>1 57516 32 0</b>						
			3	3,5	38	4	85	-	64	2,450	1	<b>1 57516 38 0</b>						
			1 item	1 00120001	служебный ключ													
	<ul style="list-style-type: none"> <li>Ригель и защелка</li> <li>Предусмотрены дополнительные точки запираия</li> <li>Декоративная лицевая планка арт.1.06228.00.0</li> </ul>	 3 шт. 1 00123001	4	43,5	28	4	85	-	64	2,630	1	<b>1 57517 28 0</b>						
			3	43,5	32	4	85	-	64	2,630	1	<b>1 57517 32 0</b>						
			3	43,5	38	4	85	-	64	2,630	1	<b>1 57517 38 0</b>						
	<ul style="list-style-type: none"> <li>МОДЕЛЬ СО СЛУЖЕБНЫМ КЛЮЧОМ</li> <li>Ригель и защелка</li> <li>Предусмотрены дополнительные точки запираия</li> <li>Декоративная лицевая планка арт.1.06228.00.0</li> </ul>	 3 шт. 1 00123001	3	43,5	32	4	85	-	64	2,650	1	<b>1 57518 32 0</b>						
		 1 item 1 00120001 служебный ключ																
	<ul style="list-style-type: none"> <li>Только ригель</li> <li>Предусмотрены дополнительные точки запираия</li> </ul>	 3 шт. 1 00123001	5	3,5	25	4	85	-	64	2,370	1	<b>1 87505 25 0</b>						
			5	3,5	28	4	85	-	64	2,370	1	<b>1 87505 28 0</b>						
			4	3,5	38	4	85	-	64	2,370	1	<b>1 87505 38 0</b>						
			5	3,5	25	4	85	-	64	2,070	5	<b>1 87505 45 0</b>						
			5	3,5	28	4	85	-	64	2,070	5	<b>1 87505 48 0</b>						
			4	3,5	38	4	85	-	64	2,070	5	<b>1 87505 58 0</b>						
	<ul style="list-style-type: none"> <li>Ригель и защелка</li> <li>Предусмотрены дополнительные точки запираия</li> </ul>	 3 шт. 1 00123001	4	3,5	25	4	85	-	64	2,320	1	<b>1 87515 25 0</b>						
			4	3,5	28	4	85	-	64	2,320	1	<b>1 87515 28 0</b>						
			3	3,5	38	4	85	-	64	2,320	1	<b>1 87515 38 0</b>						
			4	3,5	25	4	85	-	64	2,020	5	<b>1 87515 45 0</b>						
			4	3,5	28	4	85	-	64	2,360	5	<b>1 87515 48 0</b>						
			3	3,5	38	4	85	-	64	2,020	5	<b>1 87515 58 0</b>						

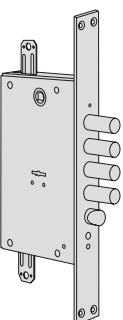
\*) Сторона открывания  
 \*\*) Расстояние между осью цилиндра и торцом двери, мм  
 \*\*\*) Расстояние между осями цилиндра и фалевой ручки, мм  
 \*\*\*\*) Расстояние между ригелями, мм

Тип	Описание	Ключ арт.	Кол-во	Выступ, мм	Ригели			Лиц. планка	Размер E**)	Вес 1 шт.	Шт. в упак.	АРТИКУЛ					
					М. риг.****)	Число обор.	М.О.***)					Модель	Размер Дверь *)	Отделка	Индив. исп.	Специст.	
	<ul style="list-style-type: none"> <li>• Ригель и защелка</li> <li>• Электроуправляемая защелка</li> <li>• Напряжение 12В переменного тока CE</li> <li>• Пластина арт.1.06224.50.0</li> </ul>	 3 шт. 1 00122001	4	-	28	4	85	35	67	2,650	1	<b>1 17530 28 0</b>					
			4	-	28	4	85	35	67	2,350	5	<b>1 17530 48 0</b>					
	<ul style="list-style-type: none"> <li>• Ригель и защелка</li> <li>• Электроуправляемая защелка</li> <li>• Напряжение 12В переменного тока CE</li> <li>• Пластина арт.1.06224.50.0</li> <li>• Предусмотрены дополнительные точки запираения</li> </ul>	 3 шт. 1 00122001	4	-	28	4	85	35	67	2,840	1	<b>1 17535 28 0</b>					
			4	-	28	4	85	35	67	2,540	5	<b>1 17535 48 0</b>					
	<ul style="list-style-type: none"> <li>• Только ригель</li> <li>• МОДЕЛЬ СО СЛУЖЕБНЫМ КЛЮЧОМ</li> <li>• Только ригель</li> </ul>	 3 шт. 1 00122001	5	-	28	4	85	35	67	2,480	1	<b>1 57520 28 0</b>					
			 3 шт. 1 00122001	5	-	28	4	85	35	67	2,500	1	<b>1 57521 28 0</b>				
			 1 шт. 1 00121001 служебный ключ														
	<ul style="list-style-type: none"> <li>• Только ригель</li> <li>• Предусмотрены дополнительные точки запираения</li> <li>• МОДЕЛЬ СО СЛУЖЕБНЫМ КЛЮЧОМ</li> <li>• Только ригель</li> <li>• Предусмотрены дополнительные точки запираения</li> </ul>	 3 шт. 1 00122001	5	-	28	4	85	35	67	2,580	1	<b>1 57525 28 0</b>					
			 3 шт. 1 00122001	5	-	28	4	85	35	67	2,600	1	<b>1 57526 28 0</b>				
			 1 шт. 1 00121001 служебный ключ														
												*) Сторона открывания **) Расстояние между осью цилиндра и торцом двери, мм ***) Расстояние между осями цилиндра и фалевой ручки, мм ****) Расстояние между ригелями, мм					

Тип	Описание	Ключ арт.	Ригели										АРТИКУЛ				
			Кол-во	Выступ, мм	М. риг.***)	Число обор.	М.О.****)	Лиц. планка	Размер E**)	Вес 1 шт. Kg	Шт. в упак.	Модель	Размер	Дверь *)	Отделка	Индив. исп.	Спец. исп.
	• Ригель и защелка	 3 шт. 1 00122001	4	-	28	4	85	35	67	2,680	1	<b>1 57530 28 0</b>					
	• МОДЕЛЬ С КЛЮЧОМ СТРОИТЕЛЯ	 3 шт. 1 00122001	4	-	28	4	85	35	67	2,700	1	<b>1 57530 88 0</b>					
	• Ригель и защелка	 1 шт. 1 00121001 ключ строителя															
	• МОДЕЛЬ СО СЛУЖЕБНЫМ КЛЮЧОМ	 3 шт. 1 00122001	4	-	28	4	85	35	67	2,700	1	<b>1 57531 28 0</b>					
	• Ригель и защелка	 1 шт. 1 00121001 служебный ключ															
	• Ригель и защелка	 3 шт. 1 00122001	4	-	28	4	85	35	67	2,780	1	<b>1 57535 28 0</b>					
	• Предусмотрены дополнительные точки запираия	 3 шт. 1 00122001	4	-	28	4	85	35	67	2,500	5	<b>1 57535 48 0</b>					
	• МОДЕЛЬ С КЛЮЧОМ СТРОИТЕЛЯ	 3 шт. 1 00122001	4	-	28	4	85	35	67	2,520	1	<b>1 57535 68 0</b>					
	• Ригель и защелка	 1 шт. 1 00121001 ключ строителя	4	-	28	4	85	35	67	2,800	5	<b>1 57535 88 0</b>					
	• Предусмотрены дополнительные точки запираия	 1 шт. 1 00121001 служебный ключ															
	• МОДЕЛЬ СО СЛУЖЕБНЫМ КЛЮЧОМ	 3 шт. 1 00122001	5	-	28	4	85	35	67	2,520	1	<b>1 57536 28 0</b>					
	• Ригель и защелка	 1 шт. 1 00121001 служебный ключ															
	• Предусмотрены дополнительные точки запираия	 3 шт. 1 00122001	5	-	28	4	85	35	67	2,650	1	<b>1 87525 28 0</b>					
		 3 шт. 1 00122001	4	-	38	4	85	35	67	2,650	1	<b>1 87525 38 0</b>					
		 3 шт. 1 00122001	5	-	28	4	85	35	67	2,350	5	<b>1 87525 48 0</b>					
		 3 шт. 1 00122001	4	-	38	4	85	35	67	2,350	5	<b>1 87525 58 0</b>					
	• Ригель и защелка	 3 шт. 1 00122001	4	-	28	4	85	35	67	2,800	1	<b>1 87535 28 0</b>					
	• Предусмотрены дополнительные точки запираия	 3 шт. 1 00122001	3	-	38	4	85	35	67	2,800	1	<b>1 87535 38 0</b>					
		 3 шт. 1 00122001	4	-	28	4	85	35	67	2,300	5	<b>1 87535 48 0</b>					
		 3 шт. 1 00122001	3	-	38	4	85	35	67	2,300	5	<b>1 87535 58 0</b>					

\*) Сторона открывания  
 \*\*) Расстояние между осью цилиндра и торцом двери, мм  
 \*\*\*) Расстояние между осями цилиндра и фалевой ручки, мм  
 \*\*\*\*) Расстояние между ригелями, мм



Габаритные чертежи

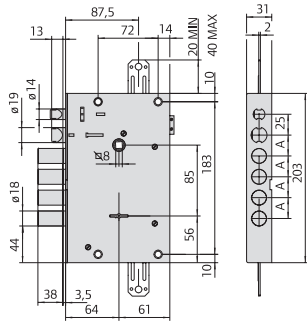

**15510, 15515**  
A= 25 - 27 - 28 - 32 - 38

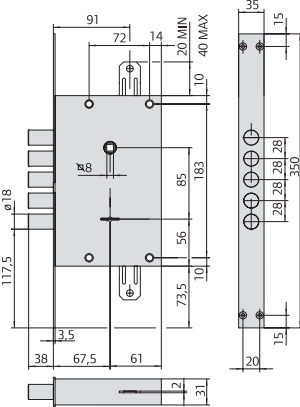

**57520, 57521, 57525, 57526**

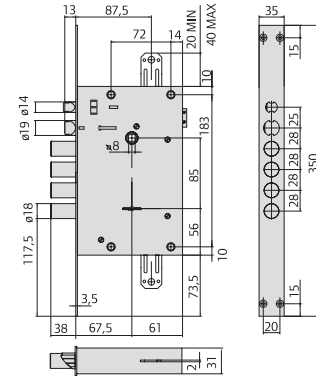

**17530, 17535**

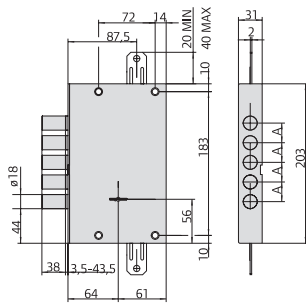

**57500, 57501, 57502, 57505, 57506, 57507**  
A= 25 - 27 - 28 - 32 - 38

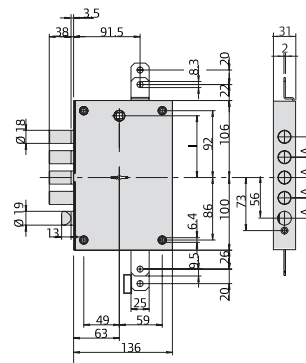

**B7505, B7515**  
I = 85, A = 25-28-38

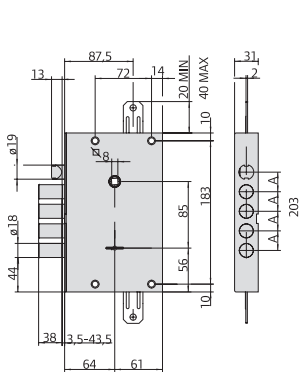

**57510, 57511, 57512, 57515, 57516, 57517, 57518**  
A= 25 - 27 - 28 - 32 - 38

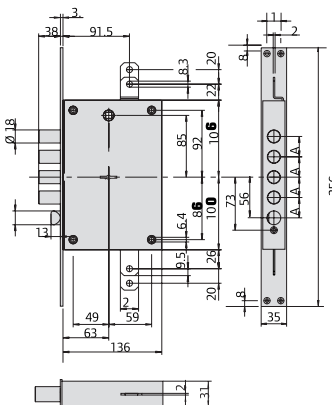

**B7525, B7535**  
A = 28-38

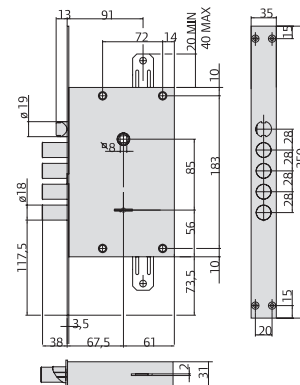

**57530, 57531, 57535, 57536**



Подразделение «Security Technologies» является мировым лидером среди поставщиков продукции и услуг в сфере безопасности объектов и персональной безопасности. В ассортимент продукции входят электронные и биометрические системы управления доступом, механические и электромеханические замки, цилиндры, навесные замки, дверные доводчики, сейфы, системы аварийного выхода, стальные двери, технологии и услуги для мирового рынка товаров безопасности

CISA SpA  
Via G. Oberdan, 42  
48018 Faenza (RA) Italy  
Tel. +39 0546 677111  
Fax +39 0546 677150  
[www.cisa.ru](http://www.cisa.ru); [www.cisa.com](http://www.cisa.com)

[www.ingersollrand.com](http://www.ingersollrand.com)